

# 人工炭酸泉装置プレジール

株式会社プラック

**PLUCK**

## 炭酸泉とは

国内500ヶ所以上の国公立病院で  
メディカルケアとして使用されています

炭酸ガスが溶け込んだお湯で、  
ラムネ温泉とも呼ばれています。  
医療先進国ドイツでは「心臓の湯」と呼ばれ、  
心臓に負担をかけずに血液の循環を  
良くすることから、生活習慣病の保険適応の治  
療、療養、リハビリなどに利用されています。



# 炭酸泉プレジールの特徴



手を炭酸泉に浸けると、  
皮膚に無数の細かな泡が付いてきます

ワンランク上の高濃度炭酸泉



炭酸ガスが皮膚で吸収され、血流が良くなっています。炭酸泉に浸かっていたところだけ真っ赤になります



# 炭酸泉治療で足を救えた率 85%



理学療法室に設置された炭酸泉足浴



炭酸泉足浴療法でASO患者の症状が改善



治療前 1ヵ月後 3ヵ月後

## 借行会名古屋共立病院

所在：愛知県名古屋市中川  
区法華 1-17-2  
TEL：052-362-5151

「透析学会でケアにおけるとても注目された。食生活の3年間で30%が増加の一途が大切なのは、防、治療とも

がこのような効果を発揮するのでしょうか。  
「炭酸泉に浸かることによって、ただ皮膚の血行がよくなるだけではなく、運動療法のような効果が得られるからな

## 医学的データも増え 予防に治療に活躍する 炭酸泉

これまで不幸にして足を残

炭酸泉王国・ドイツをはじめ、ヨーロッパでは古くから病気の治療に利用されてきた炭酸泉。日本でも人工的に炭酸泉がつけられるようになってから、いち早く利用を始めたのは医療の現場でした。効果を示す症例も、数多く報告されています。

## 医療

病院では治療への応用が進み、炭酸泉効果は学会でも話題に



### 閉塞性動脈硬化症に 対する 治療の一環として活用

炭酸泉に溶け込んだ炭酸ガスが皮膚から吸収されると毛細血管が拡張して血流が増し、血行や代謝が促進されること



熊田佳孝(くまだ・よしたか)  
名古屋共立病院・  
心臓血管外科部長

この高濃度人工炭酸泉を最も積極的に治療に用いている医療機関の一つが、名古屋共立病院(愛知県・名古屋市)です。  
「私たちは8年前に透析学会で話題になっていた炭酸泉を導入し、主に閉塞性動脈硬化症(ASO)や糖尿病による

います。

これらの医療機関で利用するのは、1リットルのお湯に1グラム(1000ppm)

以上の炭酸ガスが溶け込んだ高濃度炭酸泉。市販の炭酸ガス入浴剤の約20倍、天然炭酸泉と同程度の濃度につくられたものです。

「膝から上の太い血管が詰まっているときは、カテーテルを入れて血管を広げる手術などをしてまず血液が流れるようにしますが、足の先の末梢循環をよくするためには、こ

炭酸泉治療を取り入れて足を救えた率は85%!

※ベースボール・マガジン社  
「本当にいい!炭酸泉」より抜粋

PLUCK



# 炭酸泉の効果

- 1. 普通のサラ湯より毛細血管を広げ、毛細血管の血流量が大幅に増えます。
- 2. 体の代謝が活発になり、筋肉痛の原因となる乳酸の減少を早めます。
- 3. 入浴時の心臓の負担を軽くします。
- 4. 長時間入浴しても血圧が上がりにません。
- 5. 入浴後肌はサラサラになります。
- 6. 毛細血管の血流が活発になるので、冷え性に効果があります。
- 7. 血管が広がり血流量が増えるので肩こり、腰痛がやわらぎます。
- 8. 保温力があり、湯冷めしません。(普通の3倍の保温力)
- 9. 炭酸泉は、動脈硬化、心臓発作が多い東ヨーロッパでは、「心臓の湯」と古くから呼ばれています。
- また炭酸ガスは人体のどこでも通り抜け数時間で体外へ出て行く魔法のような物質です。

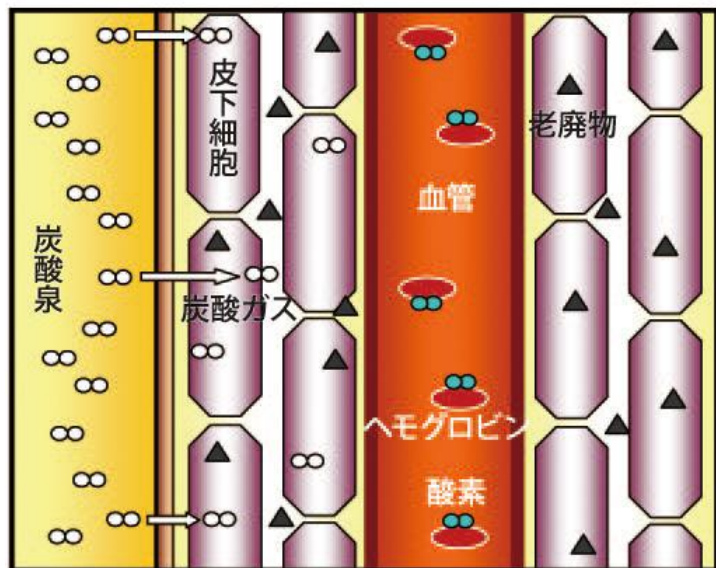

PLUCK

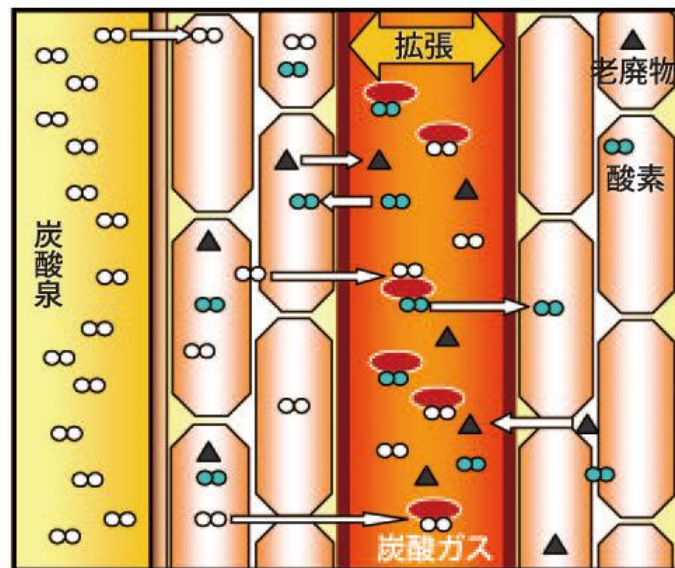

# 炭酸泉による美容のメカニズム

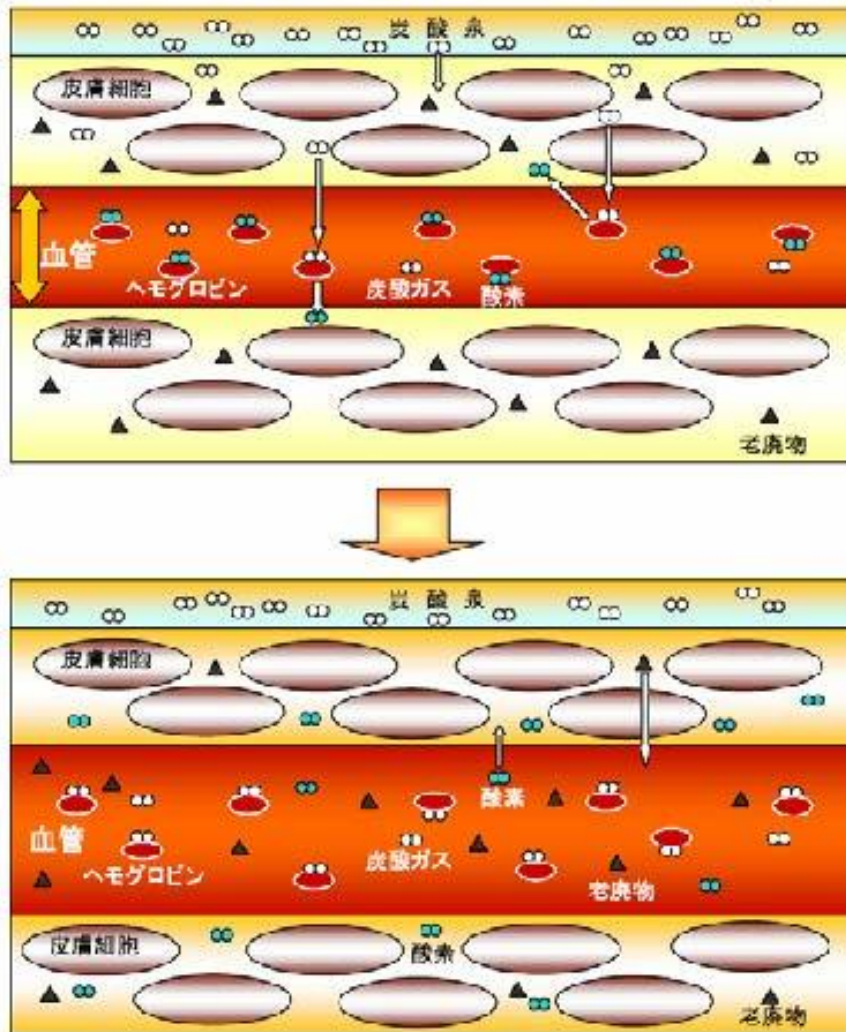

- 1) 炭酸ガスが血管を拡張し血管の流れが良くなり酸素の供給が増える。
- 2) 炭酸ガスがヘモグロビンから酸素を追い出す
- 3) 皮膚細胞が酸素を吸収する
- 4) 皮膚細胞の新陳代謝が活性化する
- 5) 老廃物や色素が排泄される
- 6) ヒアルロン酸などのバリアー成分が分泌される
- 7) 脂肪代謝が活性化される
- 8) コラーゲン合成が活性化され、しわの解消につながる

国内約500ヶ所の  
医療施設でメディカルケ  
アとして使用されている

## Health Treatment

毛細血管を広げ、  
血流量が大幅に増加！

皮膚細胞の  
新陳代謝が活性化！

フケなどの皮膚  
トラブルを優しく解消！

芸能人も通う  
超カリスマ美容院で  
“爆発的大人気”  
炭酸ヘッドスパ

## Beauty Treatment

お湯のph値が4.5!  
お肌に優しい弱酸性！

根元から  
しっかり洗浄！  
体臭は無臭状態に！

毛質はしっとり  
サラサラ・フワフワに!  
リンス剤不要

# これからは、メディカルトリミング

## 従来のトリミング

1. トリミングメニューを決める  
(カット or シャンプー)
- ↓
2. トリミングを行う
- ↓
3. 仕上げ

## 新トリミング

“新しい価値”

新メニュー  
メディカルトリミング

ツライ皮膚炎の悩みについて  
のアドバイス

お客様との親密なリレーションシップ

来店頻度のUP

## 動物病院

治療  
薬用シャンプー使用  
薬の投与など

皮膚病が原因で動物病院に通う  
ペットが急激に増加している

従来の流れ ① → ③



# 炭酸泉温浴による 皮膚トラブル改善例①

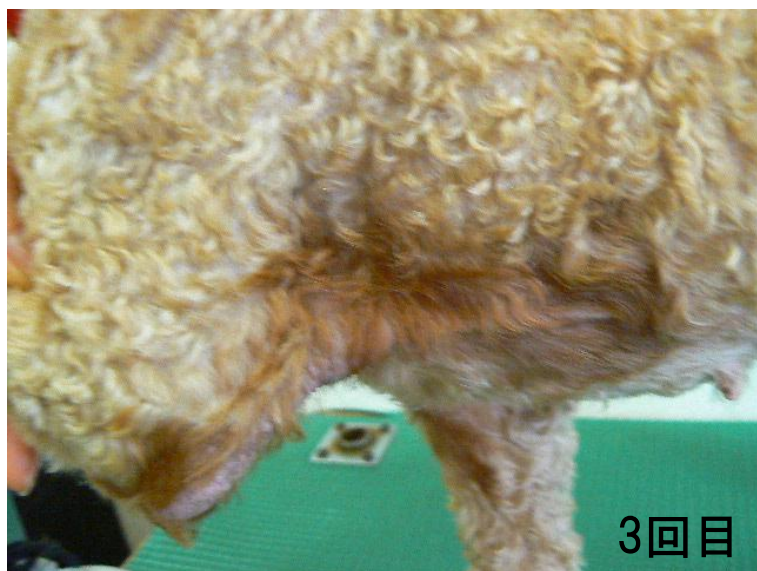
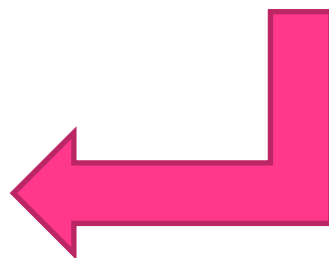
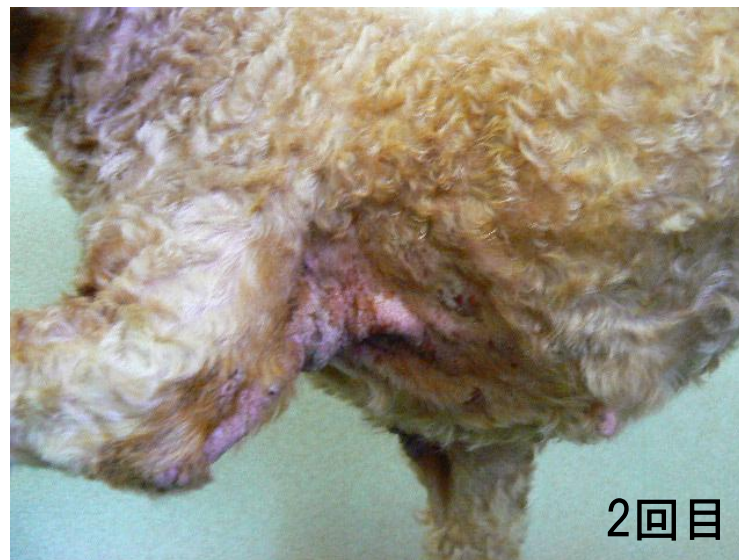

温浴頻度

10日に1回



# 炭酸泉温浴による 皮膚トラブル改善例②

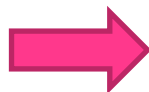

温浴頻度  
10日に1回

